



SensoGate WA 132

Support rétractable pneumatique ultra-résistant

Un concept pour chaque application.

SensoGate révolutionne à tous points de vue le principe traditionnel des supports à bielle. Le principe innovant de ce produit modulaire facilite le montage initial, ainsi que le remplacement des pièces d'usure. Le principe de sas breveté empêche efficacement la fuite de milieu pendant le déplacement de la sonde. Le rinçage cyclonique très performant optimise le nettoyage de la sonde.

Le nouveau SensoGate WA 132 incorpore tous les avantages innovants de la série SensoGate WA 130 auxquels s'ajoute la résistance chimique incomparable du matériau PTFE.

Voilà donc un support rétractable en PTFE qui profite également de la variabilité et de la modularité du concept SensoGate.

Les modèles

Deux profondeurs d'immersion différentes ainsi que l'utilisation de sondes remplies de gel ou de liquide permettent une application universelle. Les brides DIN et ANSI de différentes dimensions servent à l'adaptation au process. Par ailleurs, des modèles sur mesure sont disponibles pour les supports-hublots revêtus de PFA.

Universels et modulaires

Il est possible d'utiliser des sondes avec un filetage PG 13,5 de 225 mm ou des sondes liquides de 250 mm de longueur. Le concept modulaire de ce produit permet de remplacer le tube d'immersion PTFE en quelques gestes seulement. Le remplacement des joints pendant les opérations d'entretien par exemple devient très simple grâce à la chambre de calibrage scindée.

SensoGate WA 132

Analyse des liquides entièrement automatique avec le système de mesure

En associant le support rétractable SensoGate WA 132 à l'unité de commande Uniclean (nettoyage) ou Unical (nettoyage et calibrage) et au système de mesure Protos, il est possible de réaliser des postes de mesure complets et entièrement automatiques offrant un degré de précision et de fiabilité incomparables.

Le système garantit une sécurité maximale grâce à la surveillance de l'alimentation en air comprimé et en eau, de la position de la sonde, du niveau de remplissage, des tampons et de la solution de nettoyage.

Une technologie brevetée de pompes de dosage avec guidage séparé des milieux garantit une constance et une précision optimales. Des mesures de courte durée et des nettoyages réguliers permettent d'allonger la durée de vie des sondes. Le processus de production n'est interrompu ni par les nettoyages automatiques, ni par les calibrages.

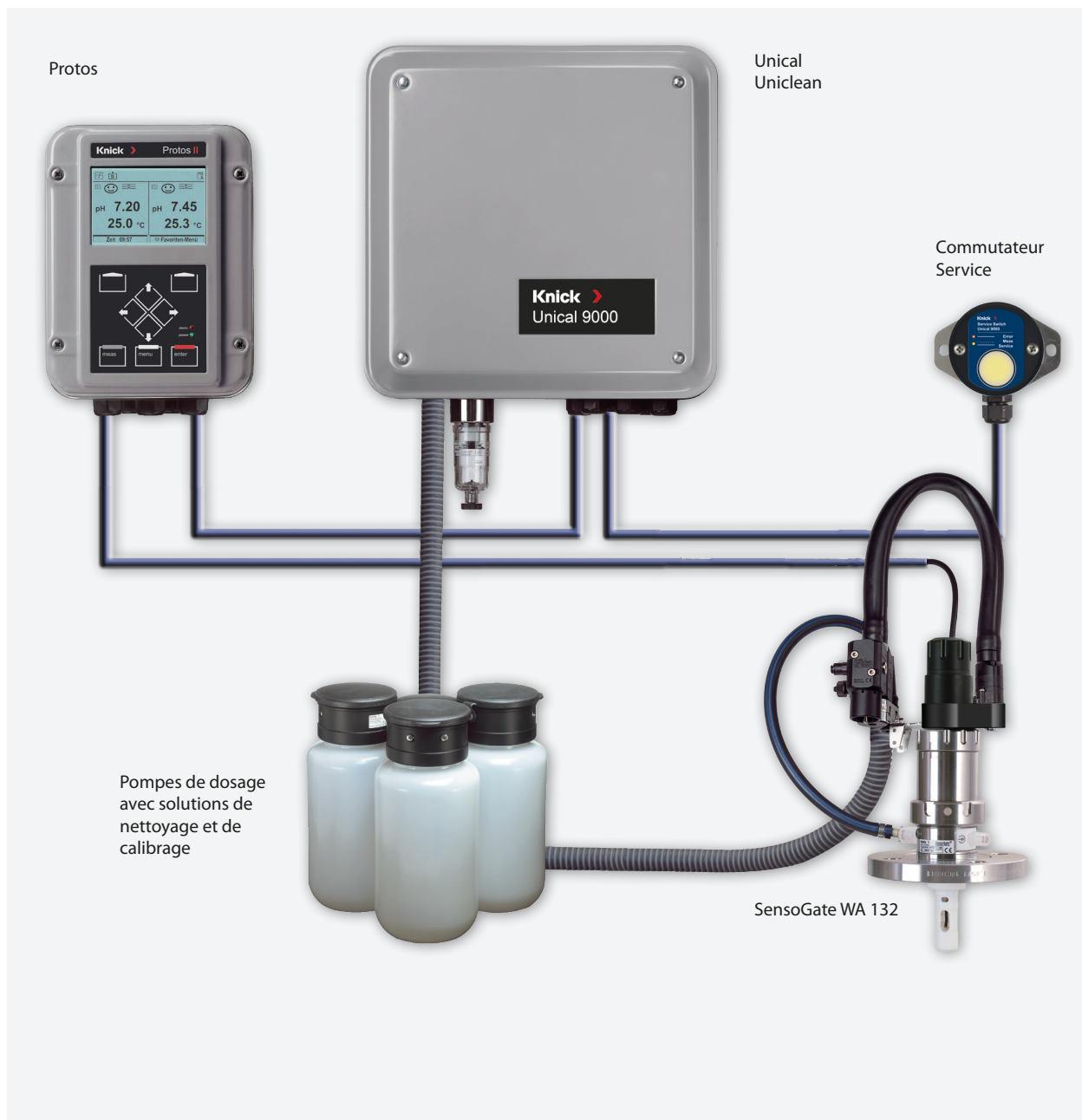

Caractéristiques

-
- Très grande résistance chimique
 - Toutes les pièces en contact avec le milieu sont en PTFE :
 - anti-adhésif
 - bonne résistance à l'eau chaude
 - conforme aux exigences de la FDA
 - Concept entièrement modulaire
 - Tube d'immersion et chambre de calibrage faciles à remplacer
 - Chambre de calibrage en PTFE inox, minimisation du fluage à froid et de l'usure
 - Rinçage cyclonique pour le nettoyage efficace des sondes
 - Fonctionne avec des sondes PG 13,5 ou des sondes liquides
 - Fonctionne avec Unical 9000 / Uniclean 900
 - Fonctionnement pneumatique ou manuel
 - Fonctionnement optimal avec des supports revêtus

Adaptations au process

-
- Bride DIN EN 1092-1 à partir d'un DN 32
 - Bride ANSI B 16.5 à partir de 1,5"
 - Bagues à collerette pour les supports-hublots suivant la norme DIN 3237 Partie 2 à partir d'un DN 40

SensoGate WA 132

Caractéristiques techniques

Pression de process et température admissibles	6 bar (0 ... 40 °C) 6 bar (40 °C), linéaire descendante jusqu'à 3 bar (100 °C) 3 bar (max. 1 heure) à 135 °C	
Température ambiante	- 10 ... + 70 °C	
Protection	IP66	
Matériau du boîtier	Inox / PP ou PEEK	
Pression admissible pour la commande du support	4 ... 7 bar	
Qualité de l'air comprimé	Norme	Selon ISO 8573-1:2001
	Classe de qualité	3.3.3 ou 3.4.3
	Classe de matière solide	3 (max. 5 µm, max. 5 mg / m ³)
	Teneur en eau pour des températures > 15 °C	Classe 4, Point de rosée 3 °C ou moins
	Teneur en eau pour des températures entre 5 et 15 °C	Classe 3, Point de rosée -20 °C ou moins
	Teneur en huile	Classe 3 (max. 1 mg/m ³)
Sondes	À électrolyte solide	Ø 12 mm, longueur 225 mm, filetage PG 13,5
	À électrolyte liquide	Ø 12 mm, longueur 250 mm
Adaptations au process	Bride DIN EN 1092-1	DN 32 à DN 100
	Bride ANSI B 16.5	1½" à 3"
	Bagues à collerette pour les supports-hublots suivant la norme DIN 3237 Partie 2	À partir d'un DN 40
Raccordements	Arrivée	Via connecteur multiple Unical
	Écoulement	Raccord vissé PFA pour flexible Ø 8 x 1 mm
	Pour les sondes soumises à pression	Raccord de flexible DN 6, pression dans chambre de calibrage 0,5 ... 1 bar au-dessus de la pression du process (max. 7 bar)
	Pour l'air comprimé	Via connecteur multiple Unical (air de réglage support rétractable)
Profondeurs / cotes de montage	Voir les dessins cotés	
Matériaux en contact avec le milieu	PTFE (nature)	

Caractéristiques techniques pour une utilisation en atmosphère explosive

Certificat d'homologation UE	KEMA 04ATEX4035X
Appareil	Support rétractable type SensoGate WA 13** - X ...
Marquage ATEX de l'appareil	II 1 G/D c II
Température ambiante (Ex)	-10 ... + 70 °C
Pression du process (Ex)	max. 6 bar
Alimentation en air comprimé (Ex)	4 à 7 bar, brièvement env. 100 l / min
Température process (Ex)*)	0 à 120 °C (plastique) ou 0 à 140 °C (acier)
Conditions spéciales (Ex)	Aucune

*) Atmosphères explosives par des gaz, des vapeurs, du brouillard : La température de surface maximale dépend uniquement de la température du process au niveau du boîtier du SensoGate et au niveau de la bride.

Gamme de produits

Supports rétractables process SensoGate

WA 132 -













Protection contre les explosions	Pour zone ATEX 1	X																		
	Sans	N																		
Sonde	Sonde Ø 12 mm avec PG 13,5	0																		
	Électrode pH Ø 12 mm avec mise sous pression	1																		
Composition des joints	FKM	A																		
	EPDM	B																		
	EPDM - FDA	E																		
	FKM - FDA	F																		
	FFKM - FDA	H																		
	FFKM	K																		
Matériaux en contact avec le milieu ^{*)}	PTFE	R																		
Adaptation au process	Bride tournante, 1.4571, PN10/16, DN 32	B 0																		
	Bride tournante, 1.4571, PN10/16, DN 40	B A																		
	Bride tournante, 1.4571, PN10/16, DN 50	B 1																		
	Bride tournante, 1.4571, PN10/16, DN 65	B 2																		
	Bride tournante, 1.4571, PN10/16, DN 80	B 3																		
	Bride tournante, 1.4571, PN10/16, DN 100	B 4																		
	Bride tournante, ANSI 316, 150 lbs, 2"	D 1																		
	Bride tournante, ANSI 316, 150 lbs, 2 ½"	D 2																		
	Bride tournante, ANSI 316, 150 lbs, 3"	D 3																		
	Bride tournante, ANSI 316, 150 lbs, 3 ½"	D 4																		
	Support DIN 3237-2, PN 16, DN 40	T A																		
	Support DIN 3237-2, PN 16, DN 50	T 1																		
	Bride tournante 1.4571, DN 40, pour bride plate en verre	U A																		
	Bride tournante 1.4571, DN 50, pour bride plate en verre	U 1																		
Profondeur	Petite	A																		
	Grande	B																		
Raccordement	Raccord de milieu PP	A																		
	Raccord de milieu PEEK	B																		
	Raccord de milieu PEEK avec raccord intégré pour le milieu additionnel	C																		
Modèle spécial	Sans																0	0	0	
	Avec graisse spéciale (fournie par le client)																			1
	Fiche technique spécifique au client																			F

Autres configurations des options disponibles sur demande.

*) Combinaisons de matériaux : Chambre de calibrage, partie en contact avec le process / chambre de calibrage, partie en contact avec le liquide de rinçage / tube d'immersion

SensoGate WA 132

Gamme de produits

Accessoires		Référence	
Kit de service	Équipement de base	ZU 0680	
Clé de montage de la sonde 19 mm		ZU 0647	
Soufflet (modèle pour les sondes à électrolyte liquide)		ZU 0739	
Capot de protection (modèle pour sondes à électrolyte polymère)		ZU 0759	
Adaptateur pour tubage libre	PP/EPDM (message en retour électrique incl.)	ZU 0733	
	PP/EPDM (sans message en retour électrique)	ZU 0734	
	PEEK/EPDM (message en retour électrique incl.)	ZU 0742	
Alimentation en air pour les sondes soumises à pression 0,5 ... 4 bar		ZU 0670/1	
Alimentation en air pour sondes soumises à pression, 1 ... 7 bar		ZU 0670/2	
Flexible, 20 m (rallonge pour ZU 0670)		ZU 0713	
Clapet antiretour		RV01- 	
Matériau du boîtier, corps de la vanne	Inox 1.4404		
	PEEK		
Matériau des joints	FKM		
	EPDM		
	FFKM		
	FKM FDA		
	EPDM FDA		
	FFKM FDA		
Raccord côté entrée filet femelle	G $\frac{1}{4}$		
	G $\frac{1}{8}$		
Raccord côté sortie filet mâle	G $\frac{1}{4}$		
	G $\frac{1}{8}$		
Joint	Kit	Contact (process /liquide de rinçage)	Référence
	A/1	FKM	ZU 1016/1
	A/2	FKM / FKM	ZU 1016/2
	B/1	EPDM	ZU 1017/1
	B/2	EPDM / EPDM	ZU 1017/2
	E/1	EPDM FDA	ZU 1018/1
	E/2	EPDM FDA / EPDM	ZU 1018/2
	H/1	FFKM FDA	ZU 1020/1
	H/2	FFKM FDA / FFKM FDA	ZU 1020/2
	K/1	FFKM	ZU 1021/1
	K/2	FFKM / FFKM	ZU 1021/2
Pièces de rechange			Référence
Tube d'immersion court	PTFE		ZU 1032
Tube d'immersion long	PTFE		ZU 1033

Dessins cotés

Cotes de montage SensoGate WA 132
avec petite profondeur pour des sondes
à électrolyte solide

Cotes de montage SensoGate WA 132
avec grande profondeur pour des sondes
à électrolyte solide

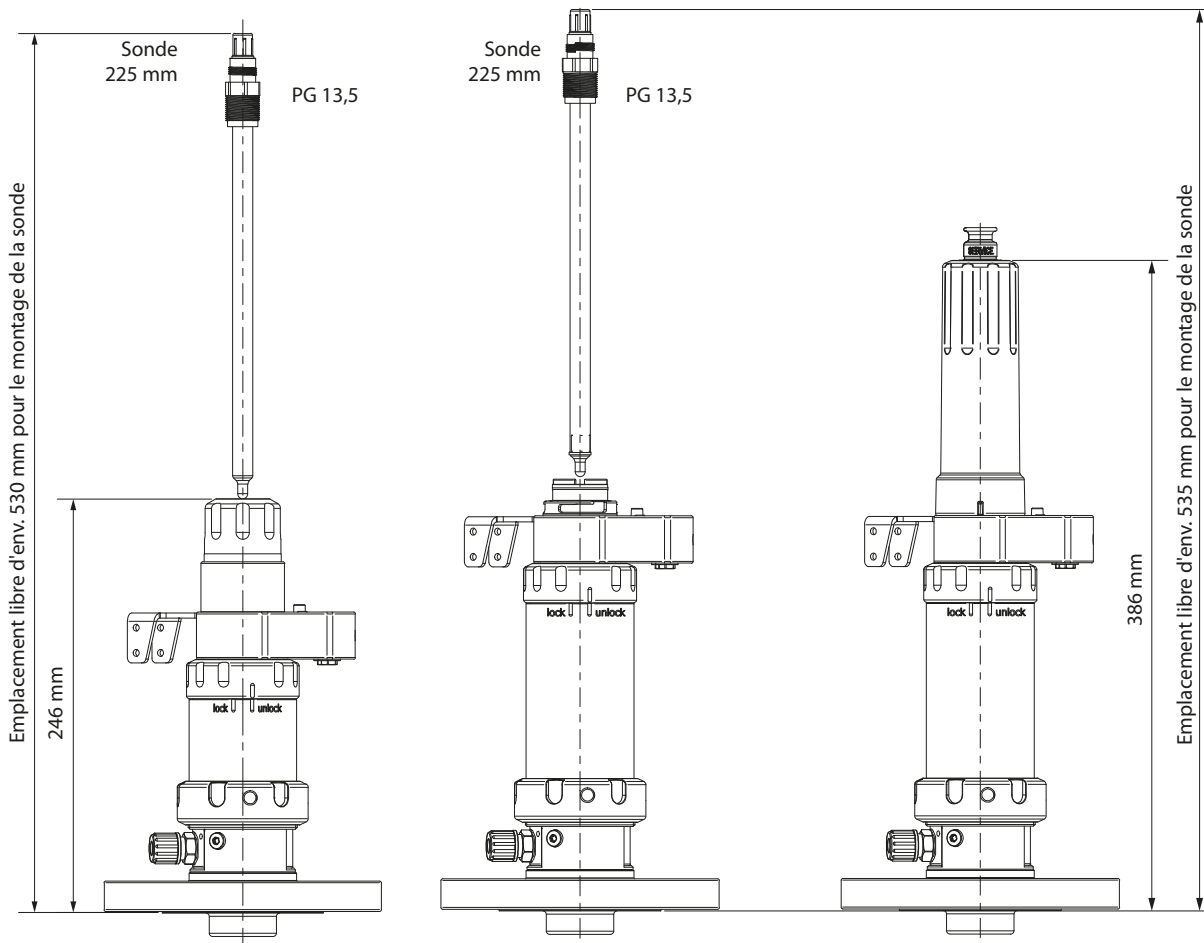

SensoGate WA 132

Dessins cotés

Cotes de montage SensoGate WA 132 pour des sondes à électrolyte liquide

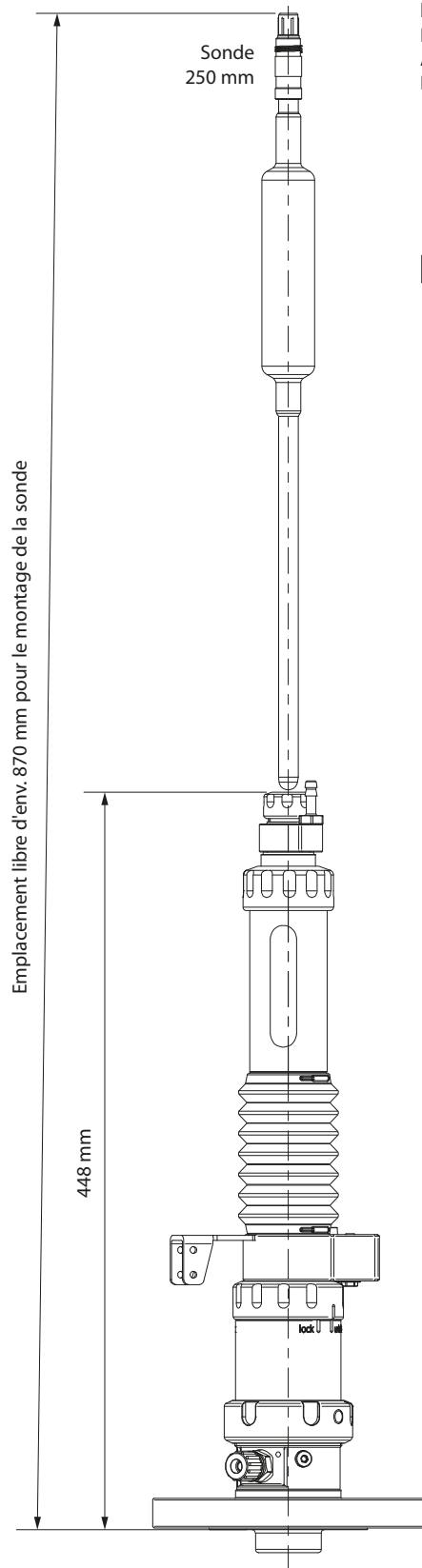

SensoGate WA 132
Adaptation au process
bride tournante
DN 32 ... 100
ANSI 316, 1 1/2" ... 3"
Petite profondeur

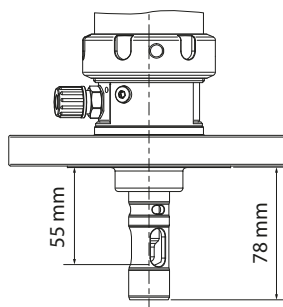

SensoGate WA 132
Adaptation au process
bride tournante
DN 32 ... 100
ANSI 316, 1 1/2" ... 3"
Grande profondeur

